



РУКОВОДСТВО ПОЛЬЗОВАТЕЛЯ

ПОРТАТИВНОЕ БАСКЕТБОЛЬНОЕ КОЛЬЦО S018



ВНИМАНИЕ:
НЕПРАВИЛЬНАЯ УСТАНОВКА
И КАЧЕНИЕ НА КОЛЬЦЕ МОГУТ
ПРИВЕСТИ К СЕРЬЕЗНЫМ
ТРАВМАМ ИЛИ СМЕРТИ

Примечание для пользователей:

Все баскетбольные системы, включая торговые образцы, необходимо собирать и стабилизировать, согласно инструкции. Несоблюдение инструкций может привести к серьезным травмам.

Обязательно ознакомьтесь со всеми предупреждениями и мерами предосторожности перед сборкой. Не оставляйте детей, играющих с установкой, без присмотра. Данную установку должны собирать двое взрослых людей!

Благодарим за покупку одного из множества наших товаров. Мы уверены, что вы останетесь довольны своим выбором.

СПИСОК ДЕТАЛЕЙ

Номер детали	Название и характеристика	Кол	Примечания
A	Пластиковый колпачок	1	Крепит верхнюю секцию стойки (W) к средней секции стойки (X)
B1, B2, B3	Болт, M8x35 мм	4	Соединяет кольцо (I), щит (K) и верхнюю секцию стойки (W)
C1, C2, C3	Болт, M8x20 мм	2	Соединяет основание (S) и подпорку основания (L1), (L2)
D1, D2, D3	Болт, M8x60 мм	2	Соединяет среднюю секцию стойки (X) с нижней секцией стойки (Y), а также верхнюю секцию стойки (W) со средней секцией стойки (X)
E1, E2, E3	Болт, M8x65 мм	1	Соединяет нижнюю секцию стойки (Y) и подпорку основания (L1), (L2)
G	Колесико	2	
H	Колпачок емкости для воды	1	
I	Кольцо	1	
J	Сетка	1	
K	Щит	1	
L1	Правая подпорка	1	
L2	Левая подпорка	1	
M	Шток колеса	1	
N	Колпачок стойки	1	
W	Верхняя секция стойки	1	
X	Средняя секция стойки	1	
Y	Нижняя секция стойки	1	
S	Основание	1	

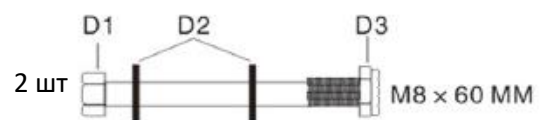
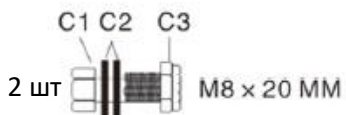
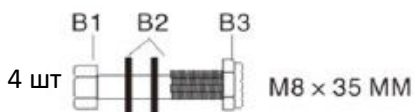

1 шт K

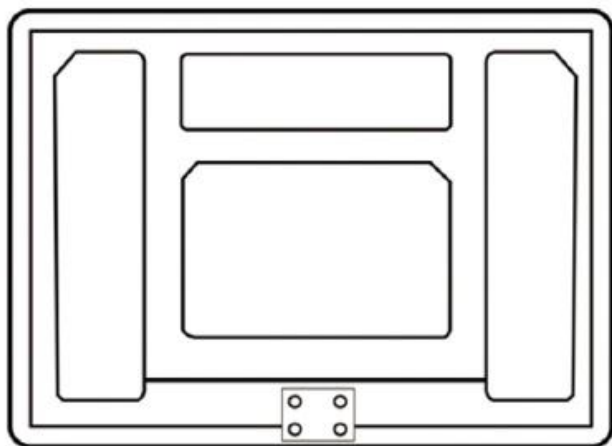

1 шт I

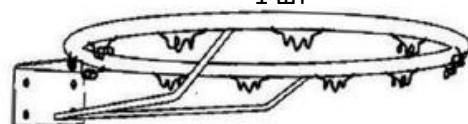

1 шт J



L1



L2



M



W



X



Y



N



G



2 шт

H



1 шт

S

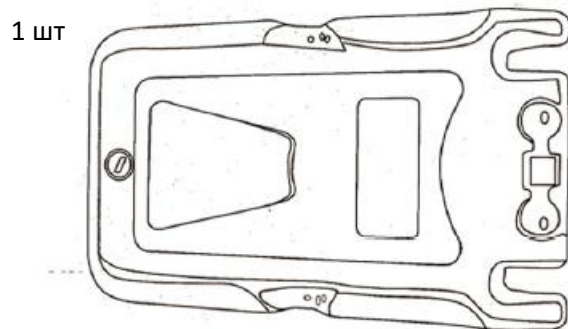

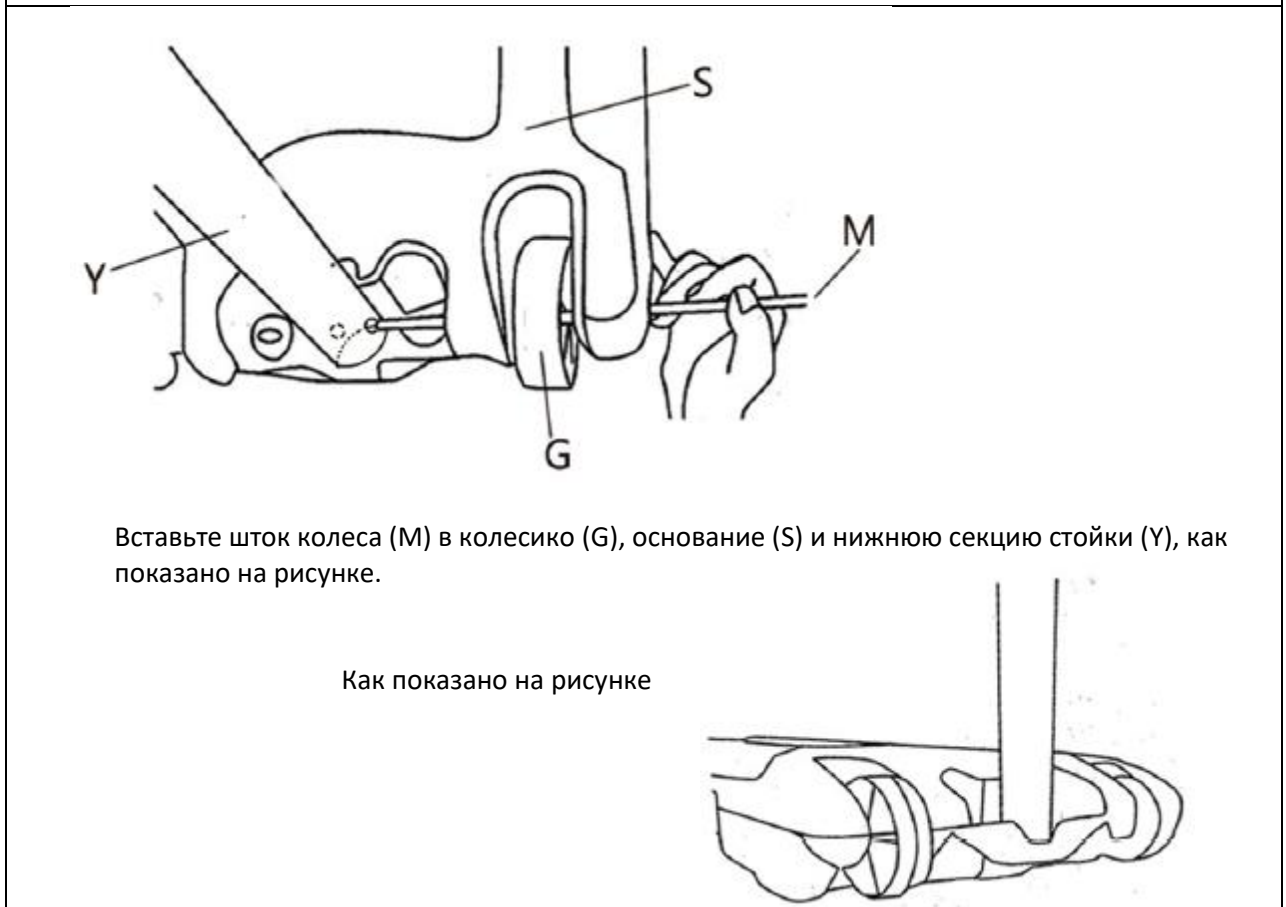
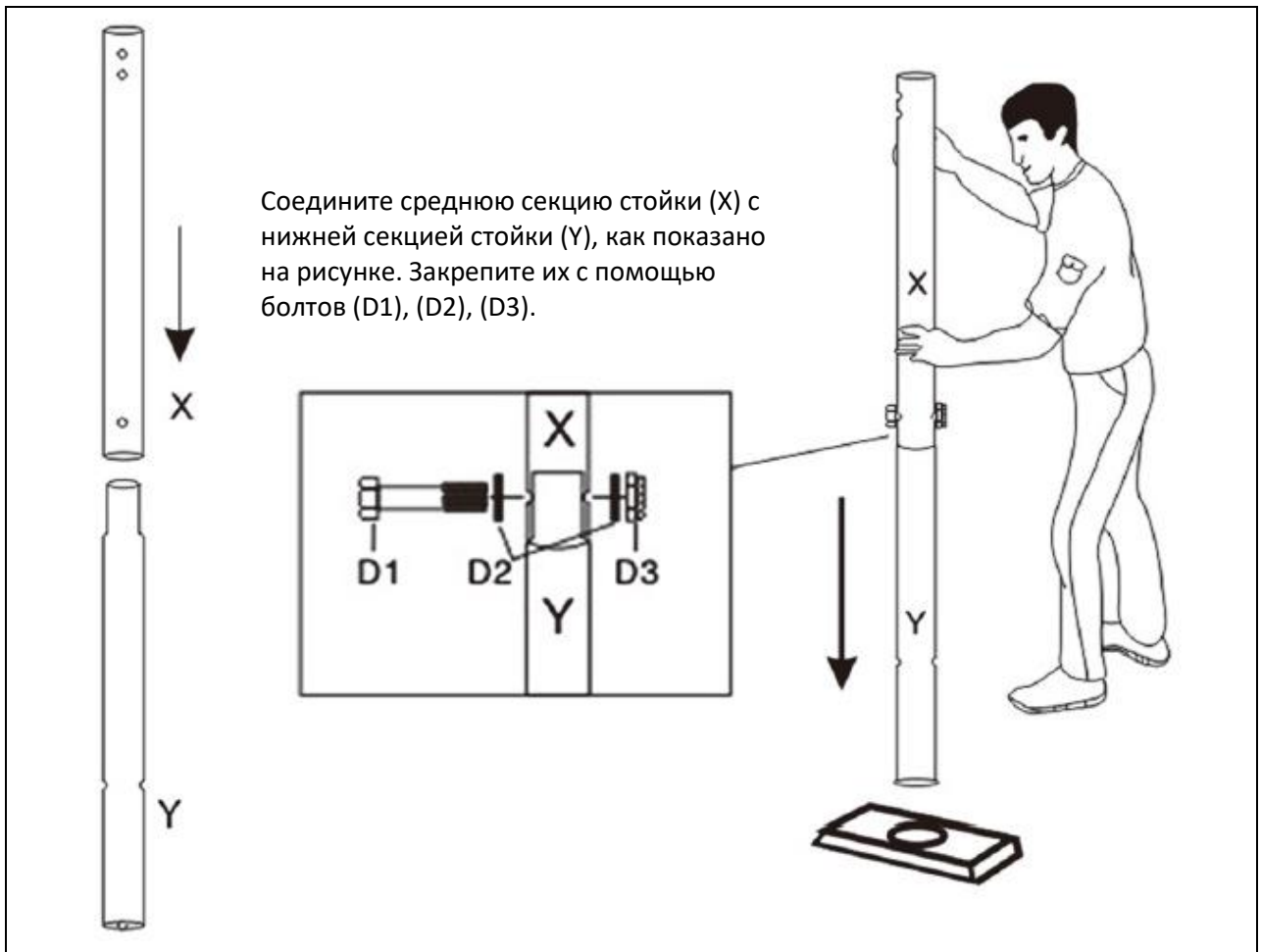

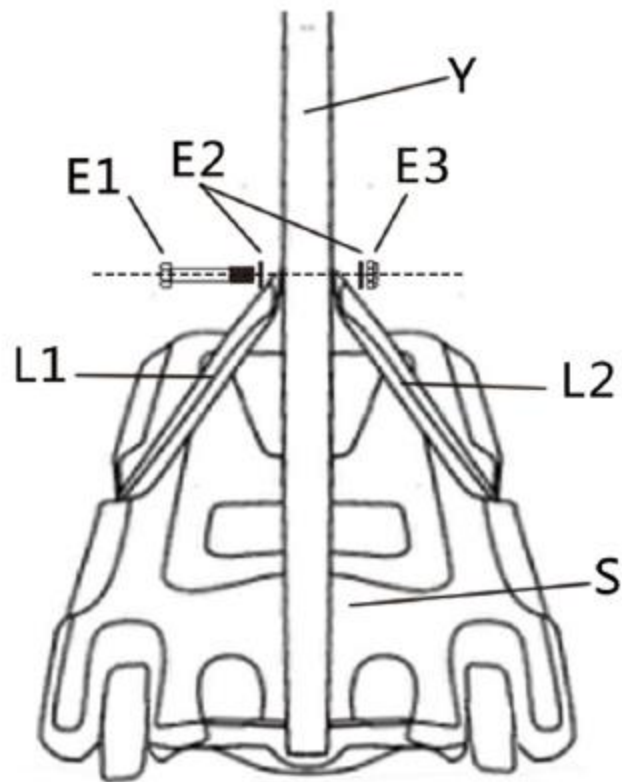

Закрепите один конец подпорки стойки (L1) и (L2) на нижней секции стойки (Y) с помощью болтов (E1), (E2) и (E2), как показано на рисунке.

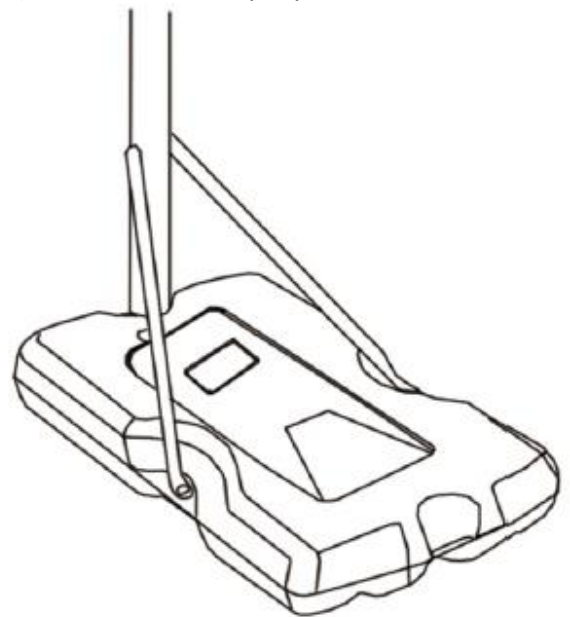
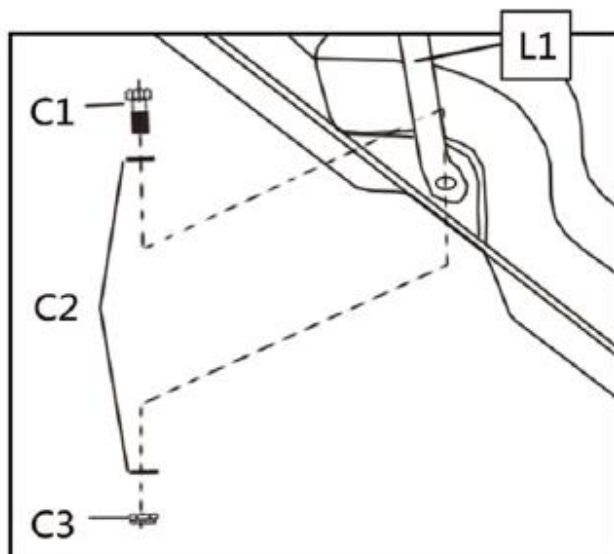

Закрепите другой конец подпорки стойки (L1) и (L2) с двух сторон на основании (S) с помощью болтов (C1), (C2) и (C3), как показано на рисунке.

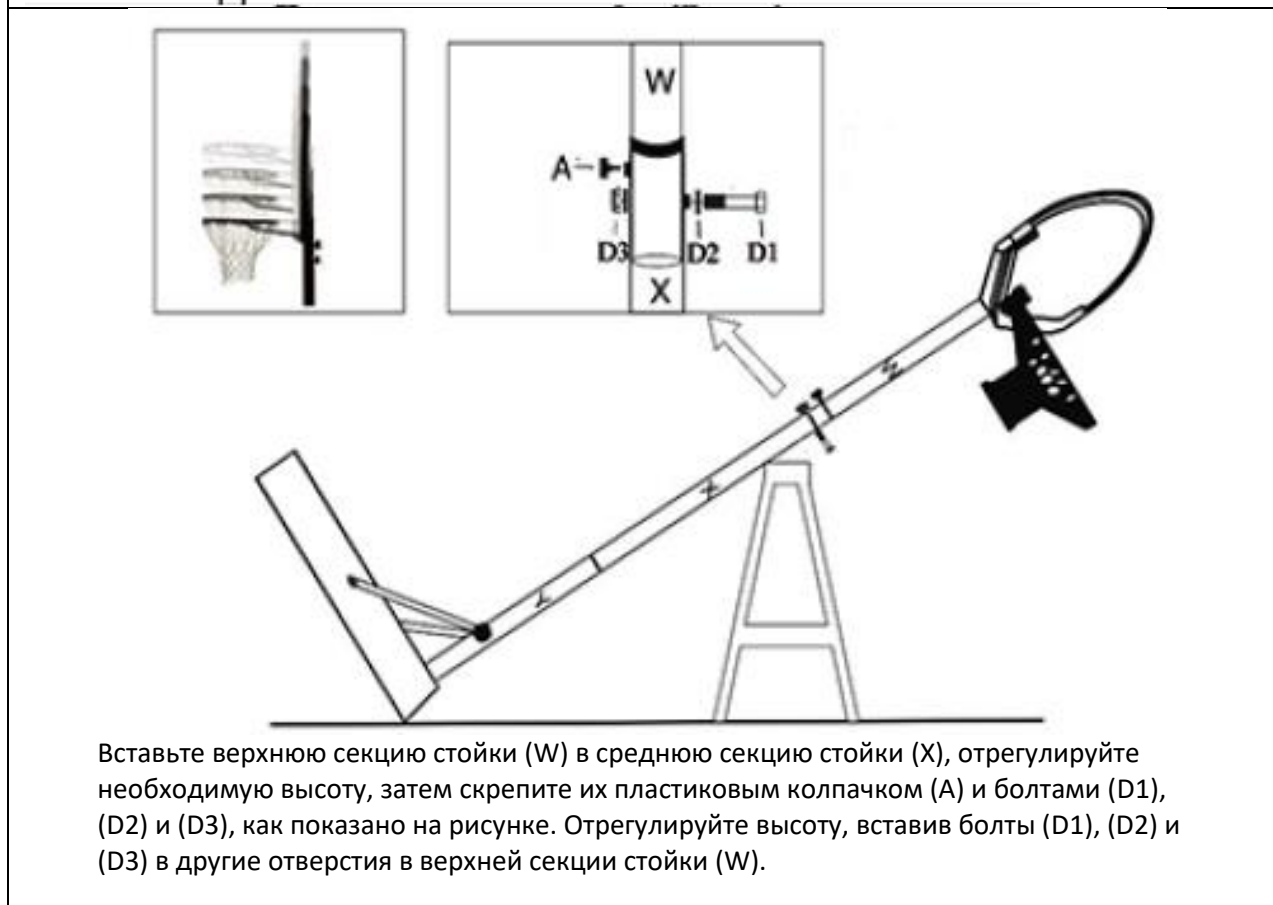
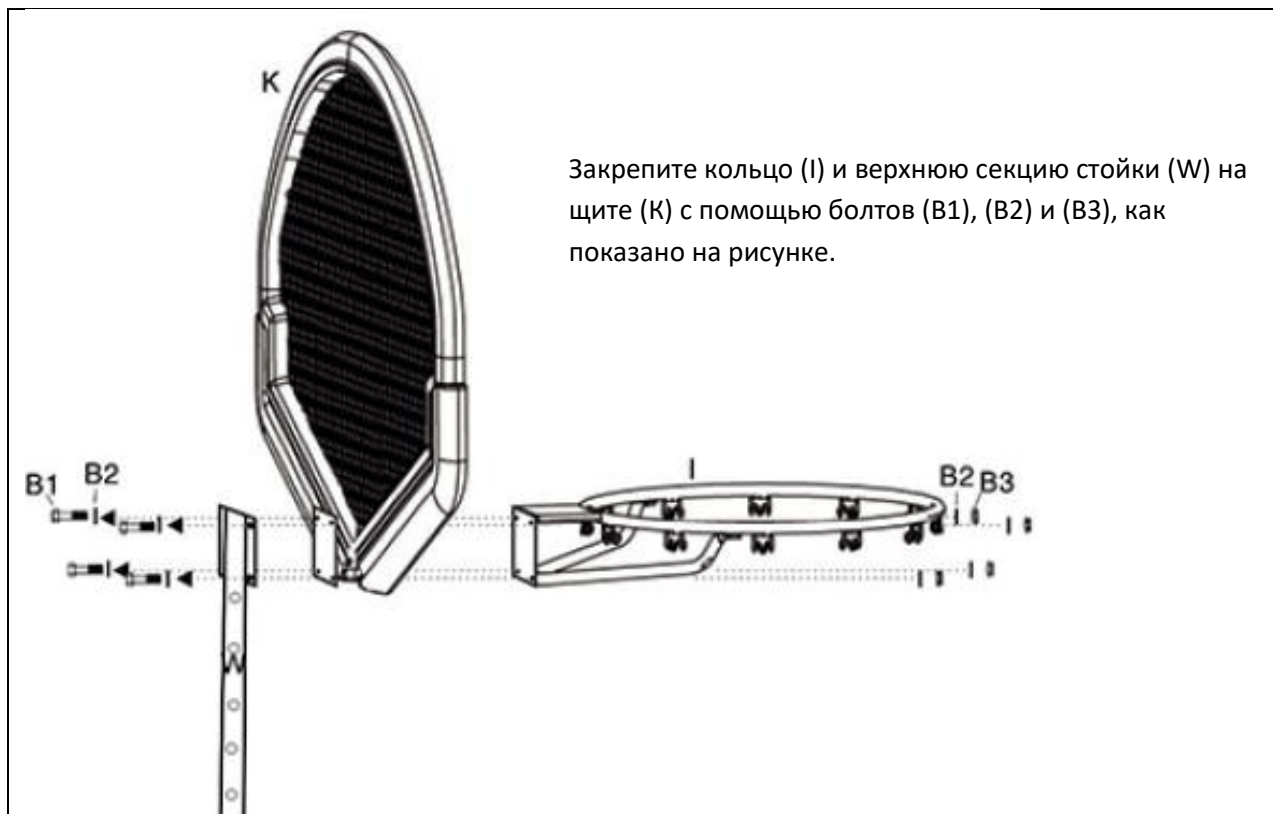

Закрепите сетку (J) на кольце (I), как показано на рисунке.

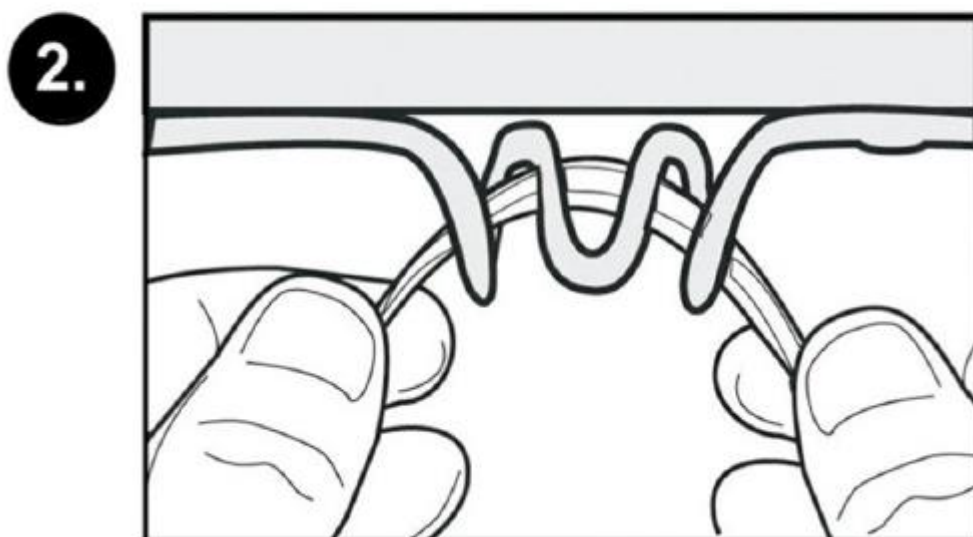
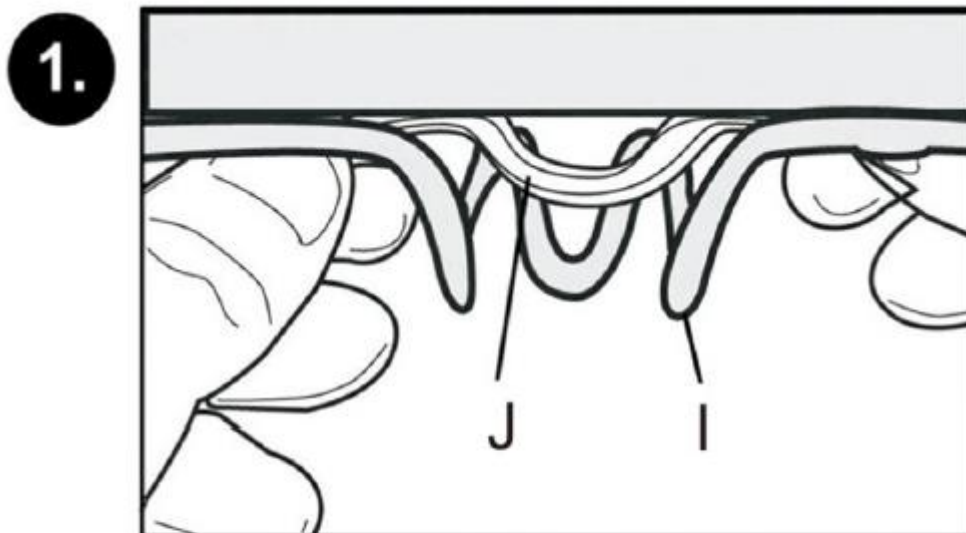

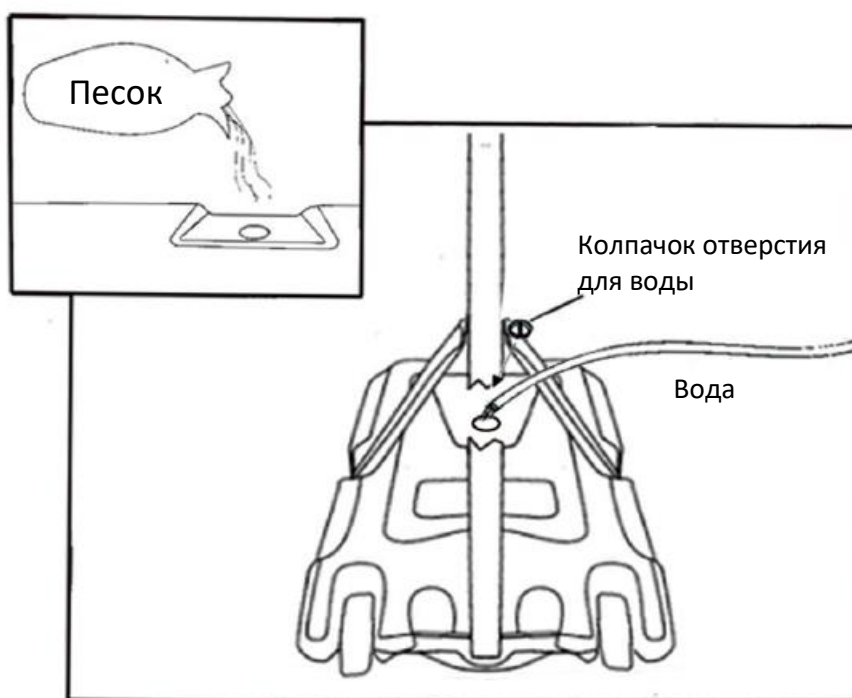

Заполните основание (S) водой или песком для устойчивости.